

ESCRITORIO
FUE FABRICADO CON

A/C
PLYWOOD

- Calidad superior y homogénea.
- Excelente apariencia.
- Ideal para usos decorativos.
- Producto con certificación FSC[®].

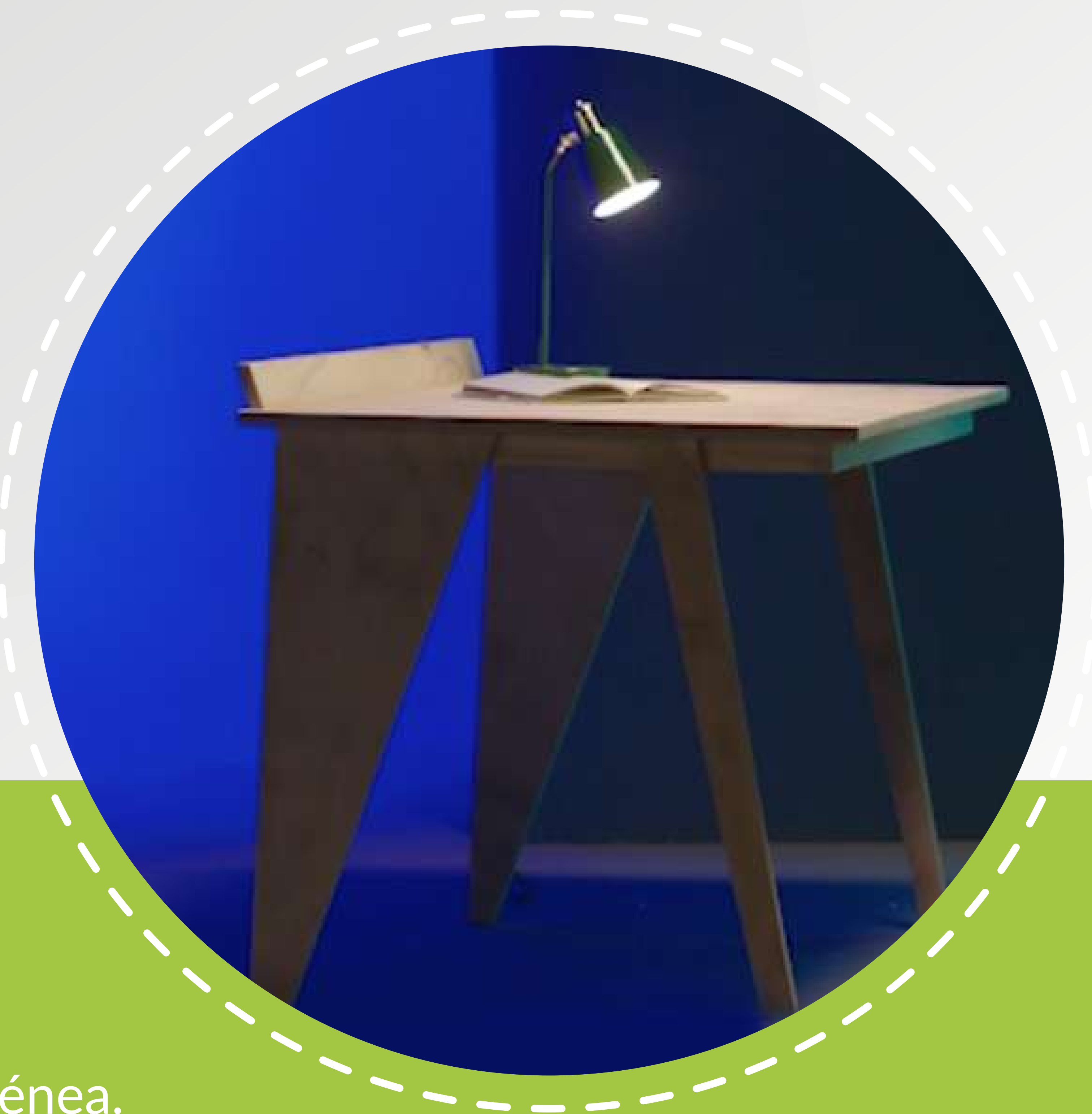

- ① Con regla o huincha dibuja las piezas sobre el tablero Selex siguiendo las medidas sugeridas.
- ② Corta las piezas con sierra circular siguiendo la línea de corte.

BANDEJA / 1 unidad

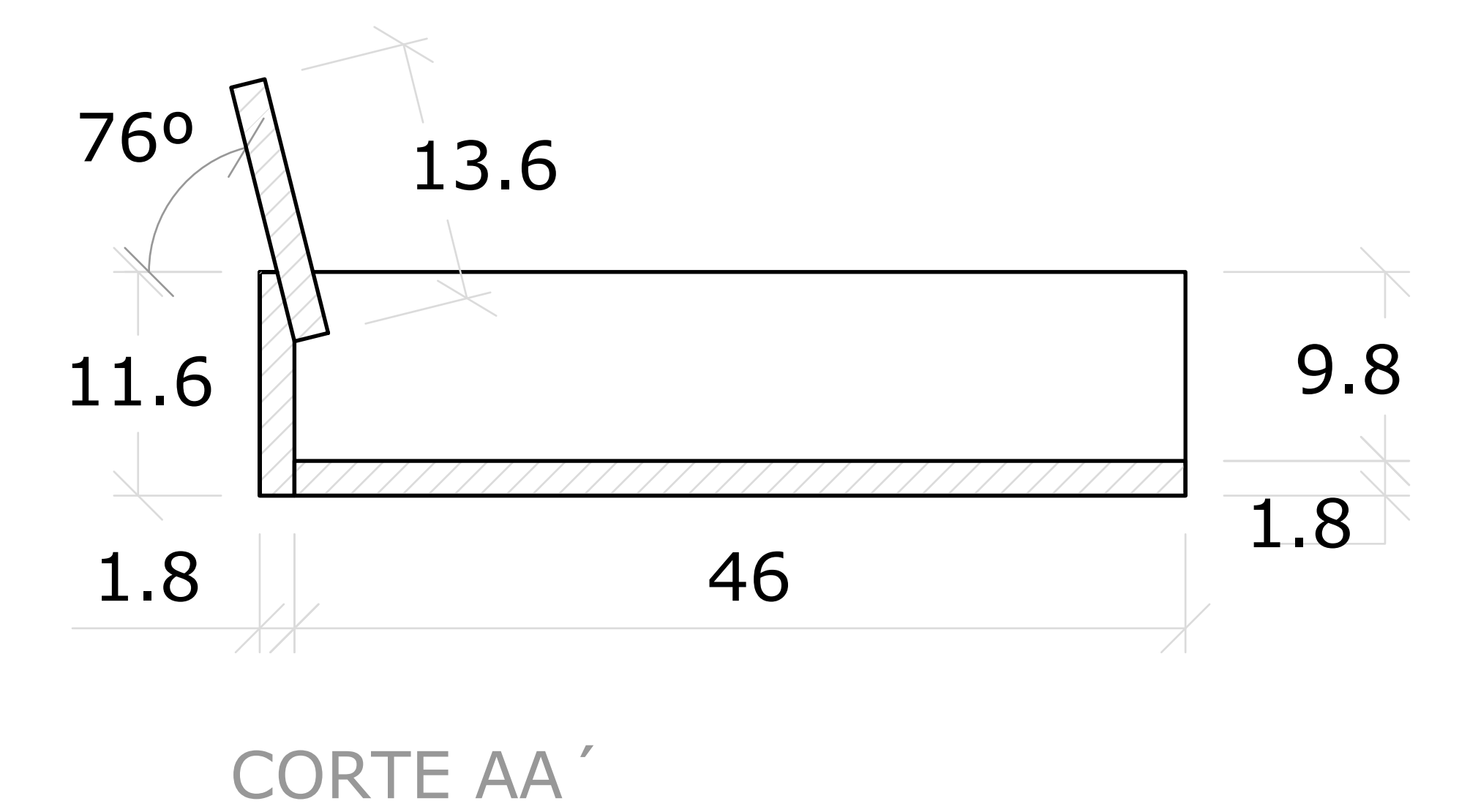
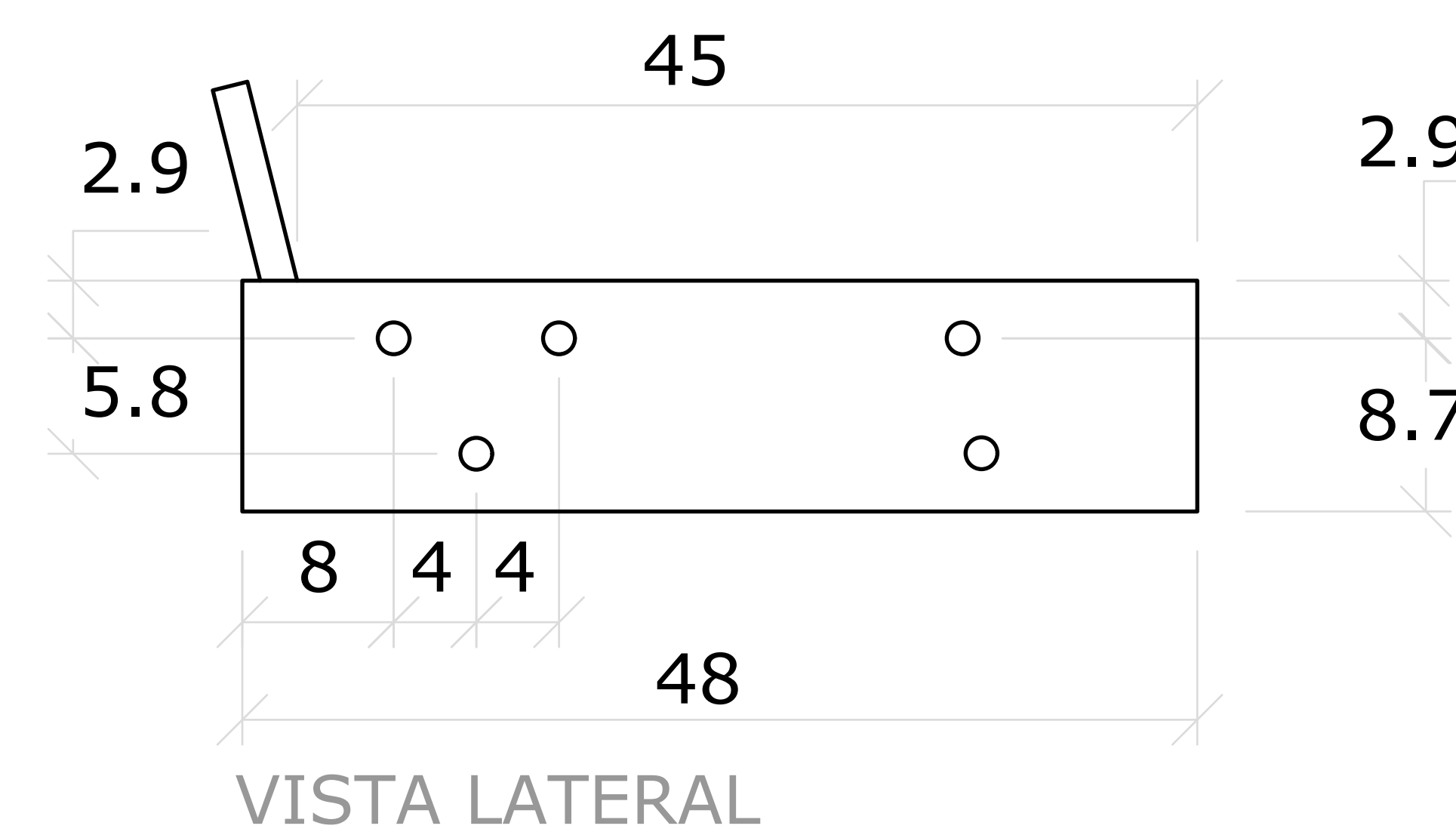
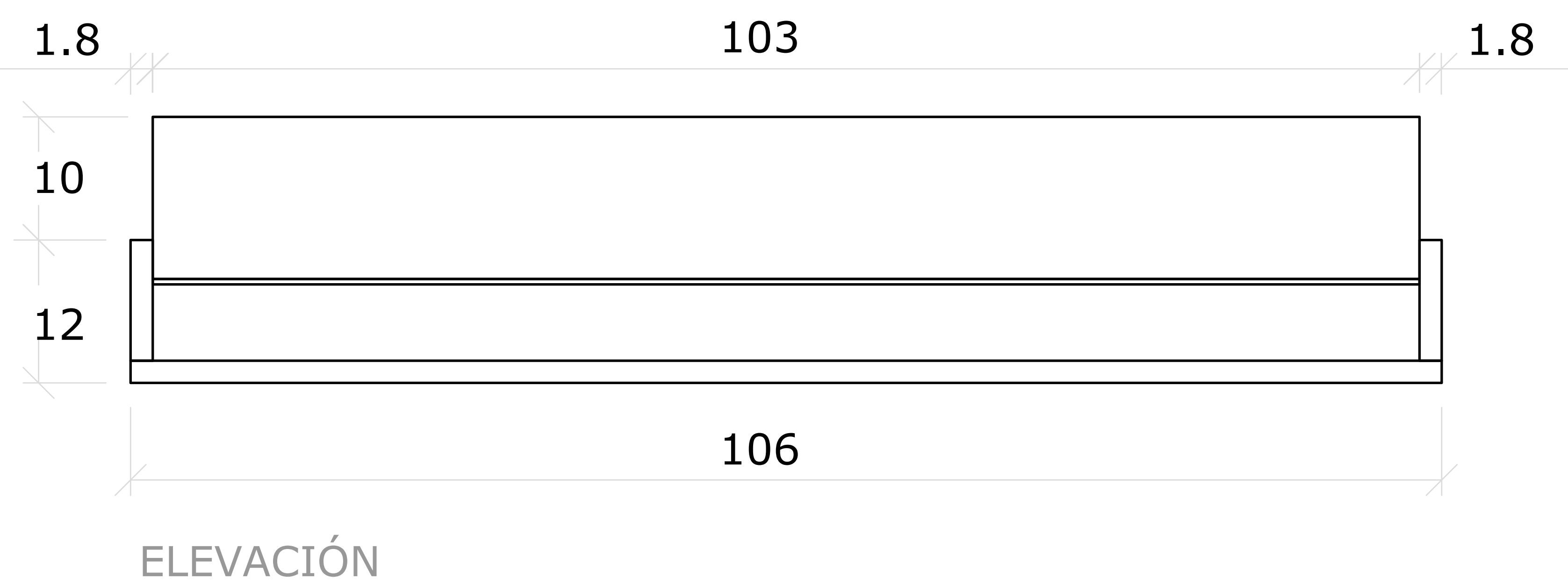
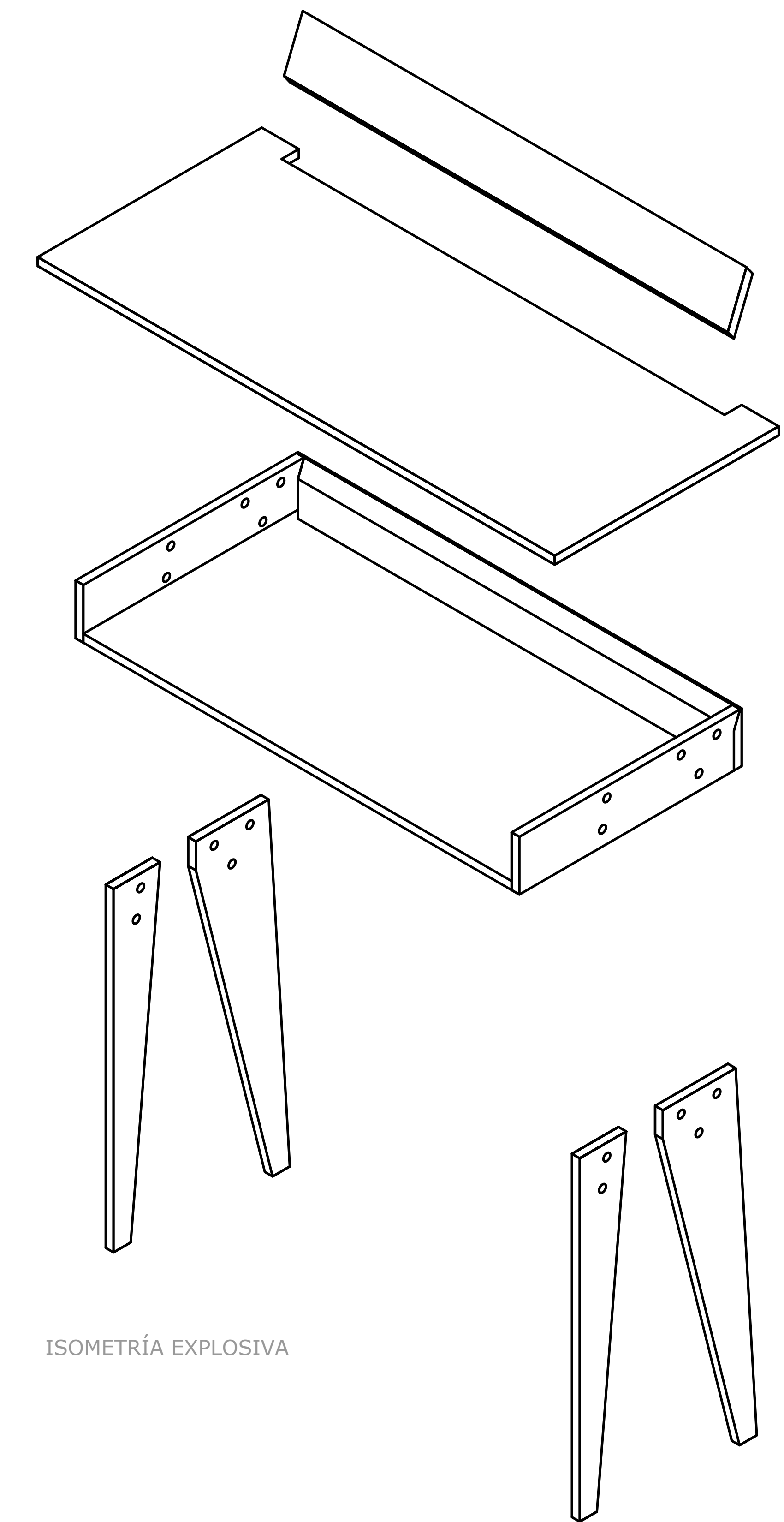
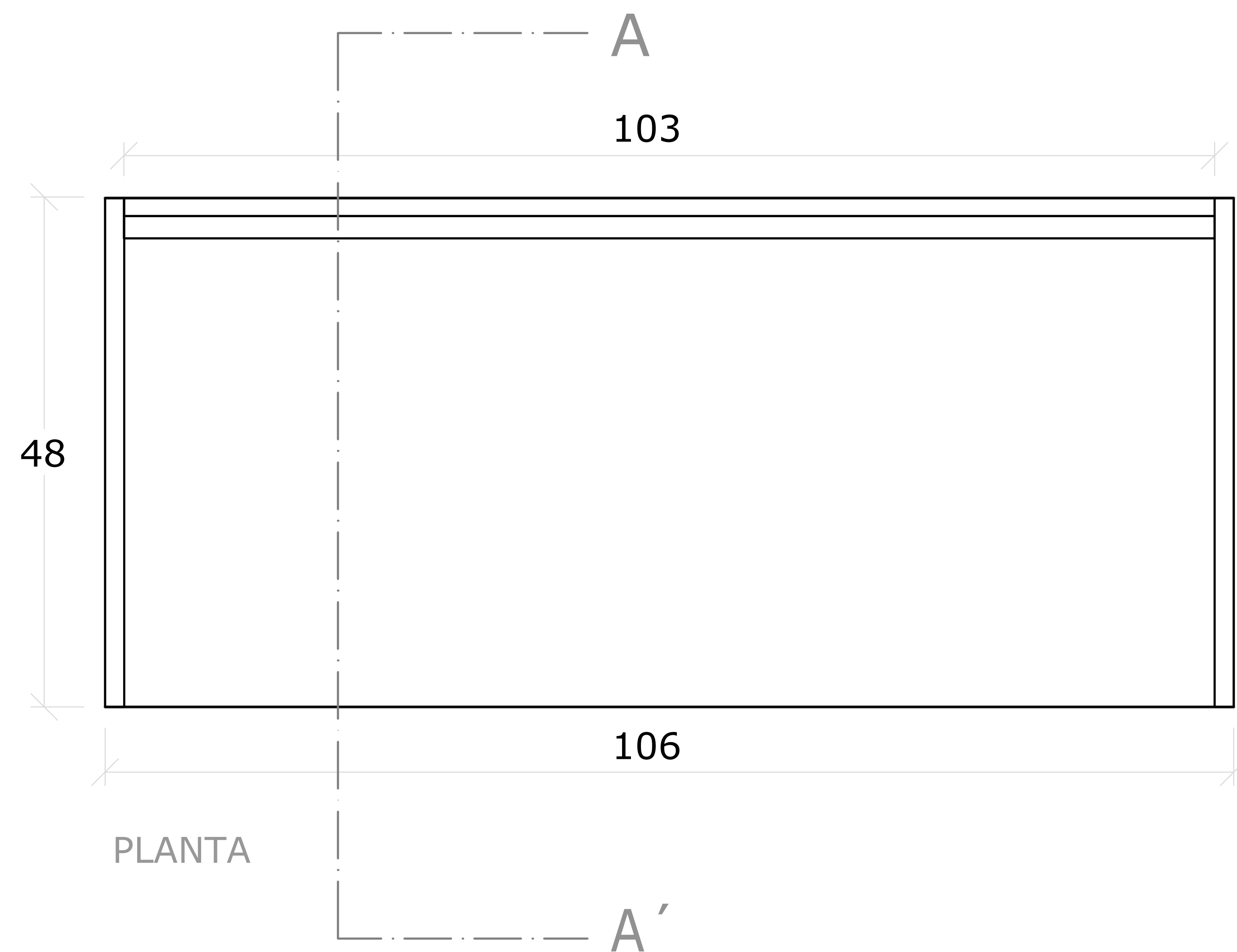

- 3) Sobre los cantos de las piezas de 18mm, perfora al centro de los tableros.
- 4) Puedes lijar los bordes o dejarlos al natural, si lo deseas, pinta o barniza antes de montar las piezas y deja secar para continuar.

CUBIERTA ESCRITORIO / 1 unidad
120 x 52 cm

Material:
Plywood CMPC de 18 mm de espesor

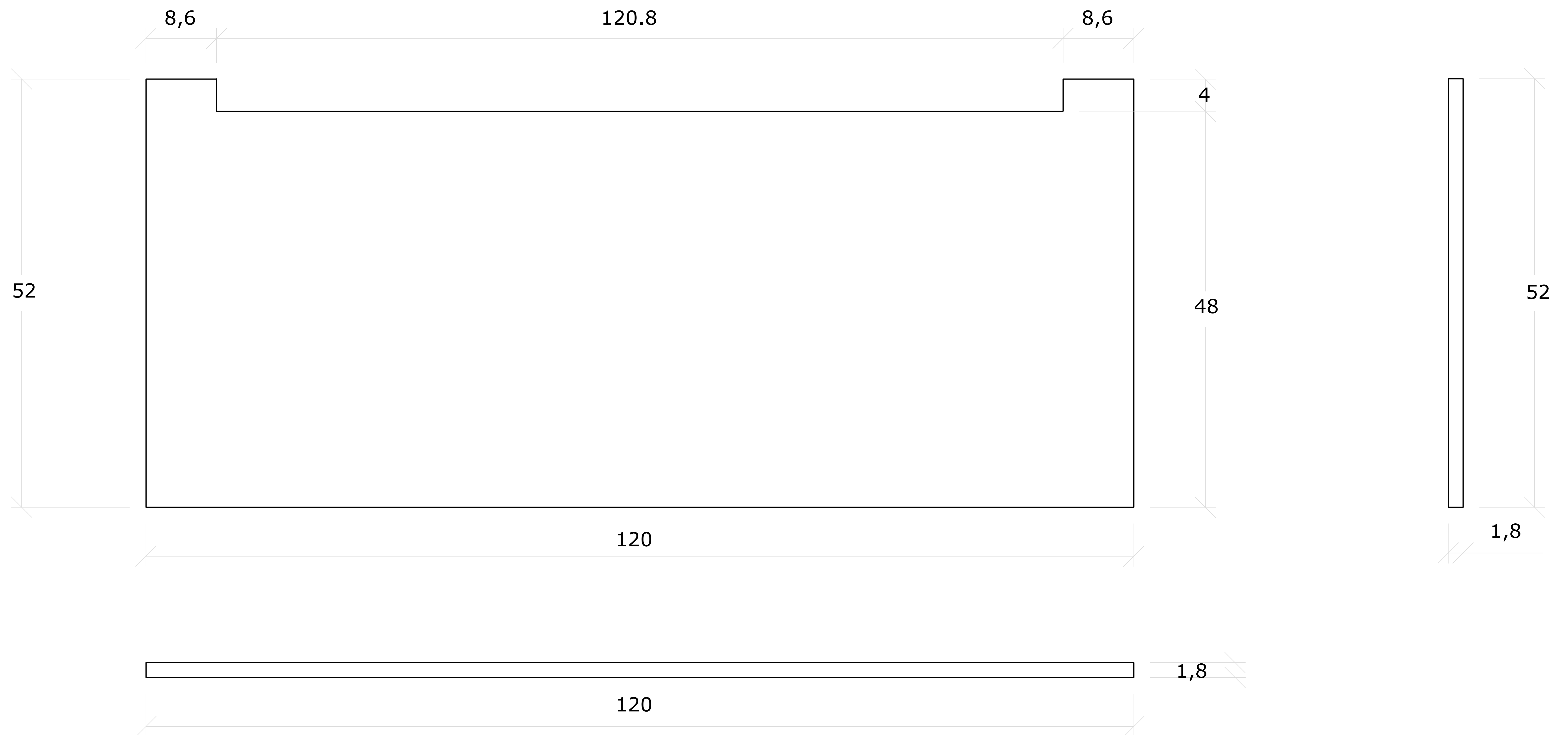

- 5) Parte armando la base y las piezas atornilladas. la idea es que se paren solos para seguir con el siguiente paso.
- 6) Para terminar sigue con las piezas que serán encoladas, Móntalas siguiendo el esquema y usa abundante adhesivo, espera 1 min para pegar las piezas, limpia los restos de adhesivo antes que se seque. Deja secar por 2 horas antes de mover.

PATAS ESCRITORIO A / 2 unidades

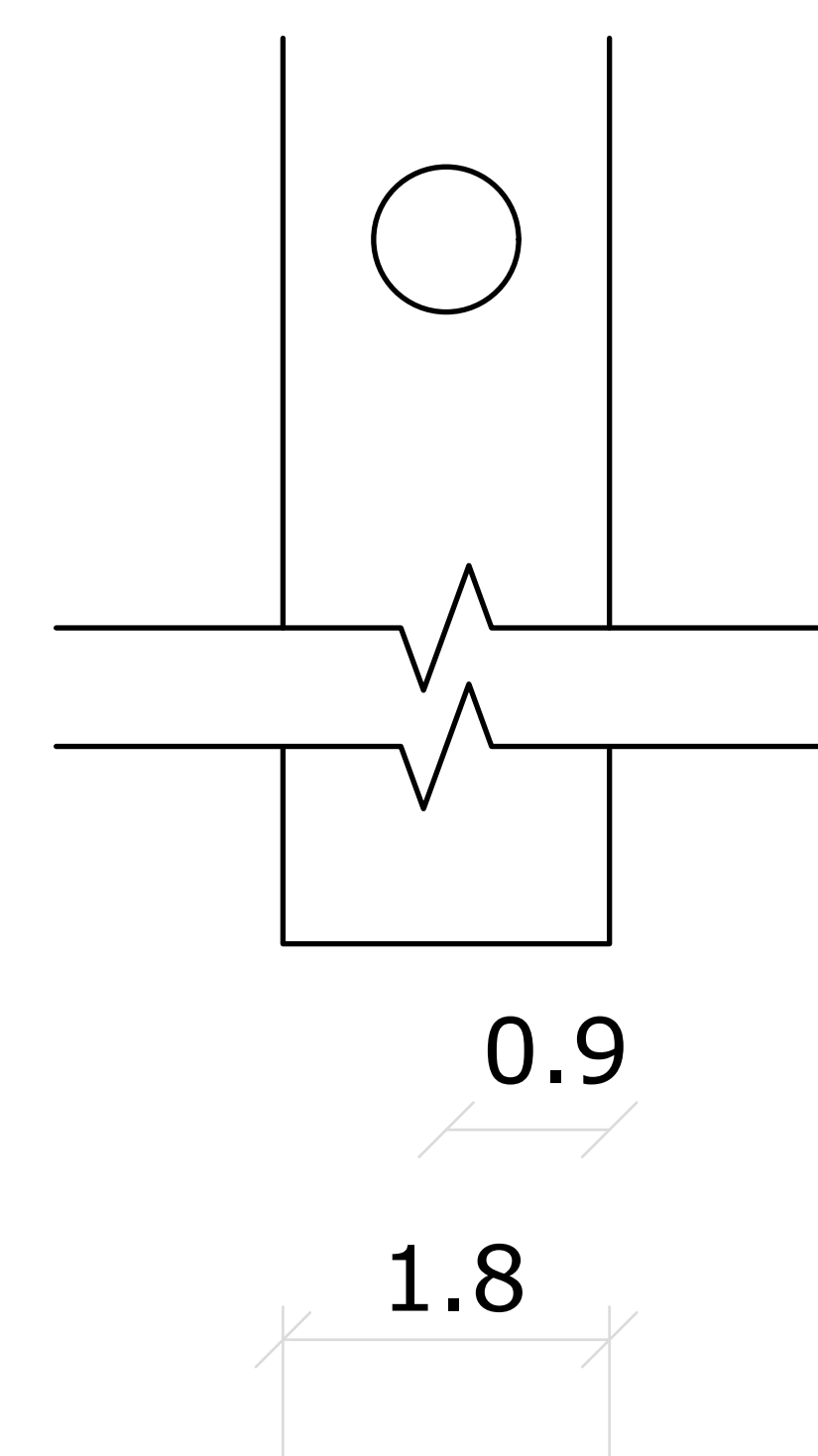
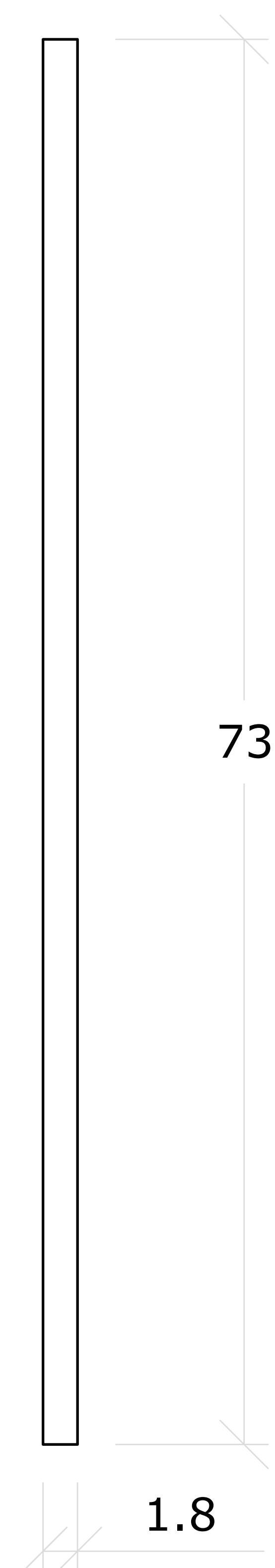
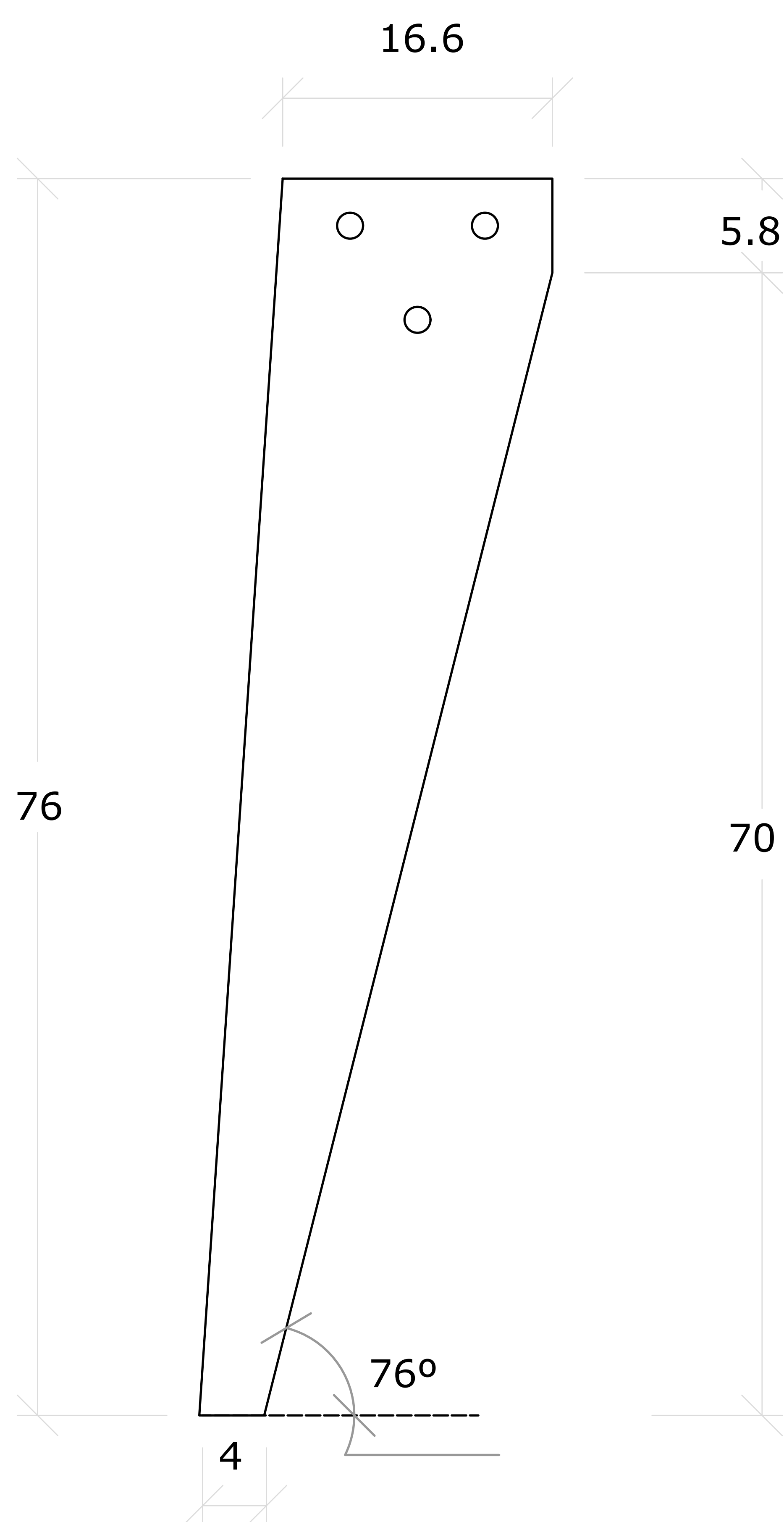

Las perforaciones en los cantos de los tableros de 18 mm siempre deben ir al centro de estos, como se indica en la imagen adjunta

PATAS ESCRITORIO B / 2 unidades

